

ВЕНЧИК В-25 25x16

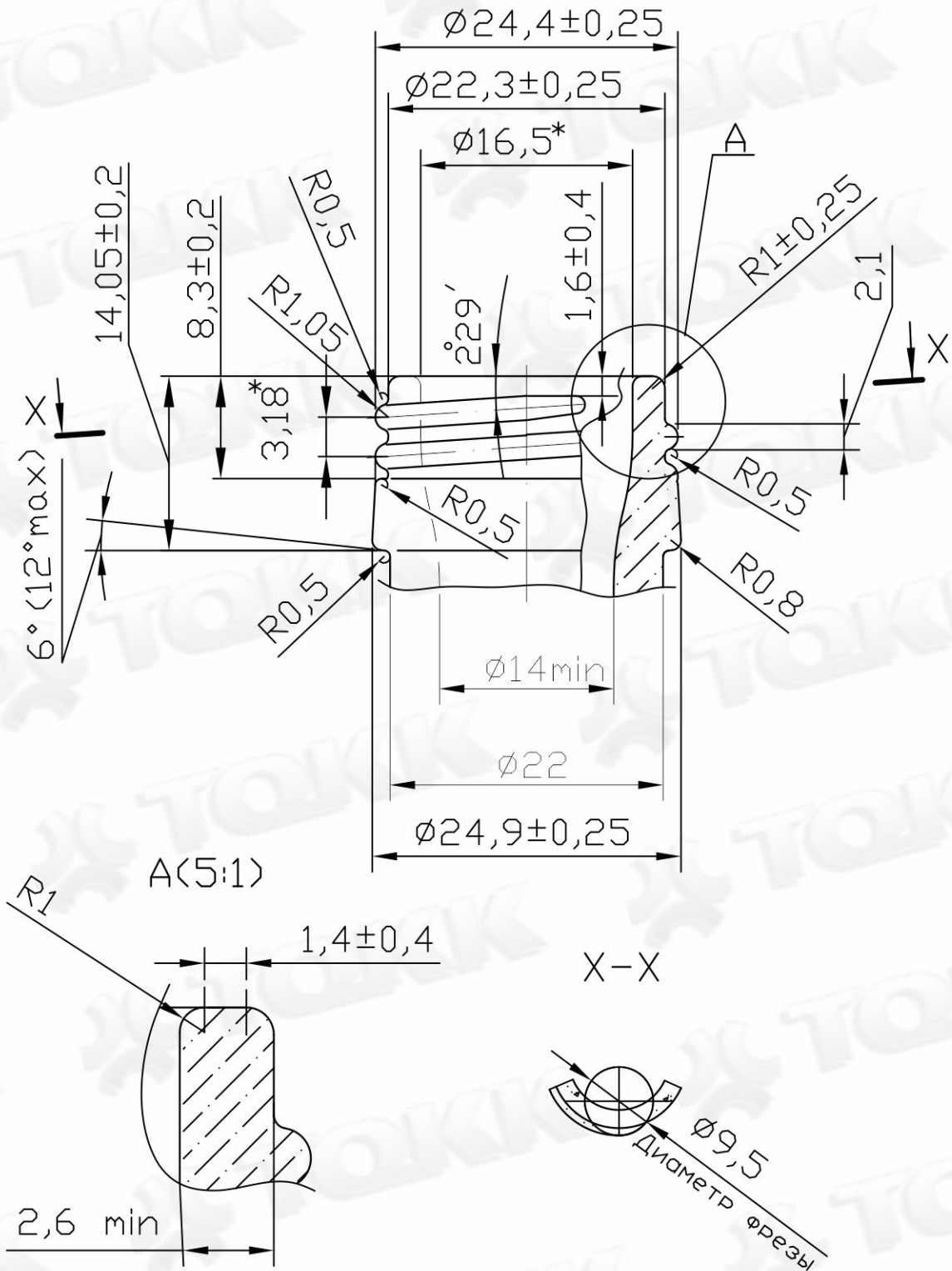

1. Общие ТУ по ГОСТ10117.1-2001.
2. Типы, параметры и другие основные размеры по ГОСТ10117.2-2001.